



爱惠浦

净水器尚册

型号：CDRN2-4FT/CDRN2-7FT

使用说明书

使用本产品前，请仔细阅读本手册并妥善保管。

# 用户必读

感谢您选择滨特尔爱惠浦牌净水器！

从现在开始，您将体验到由滨特尔爱惠浦提供的洁净、健康的饮水。

用户必须严格按照本手册所阐述的安装规范请专业人员安装，并按照本手册中的使用方法使用该设备。否则，对于一切因未按照手册规定安装、使用本机而造成的设备损坏或漏水造成的财产损失，本公司恕不承担任何经济和法律责任。

- 定期检查设备及水管配件以查看是否漏水，避免漏水而造成的财物损失。
- 需使用苏州滨特尔水处理有限公司所审定的更换部件，使用非授权的部件或附件所引起的问题、造成性能的降低或财物的损失均不包括在厂商有限担保范围之内。
- 本设备的维护保养、滤芯组件更换为有偿服务。
- ~~如果您对本设备的安装、使用及维护有任何疑问，请拨打全国服务热线~~400-820-6671。
- 请务必妥善保管本用户手册，以备售后使用。

滨特尔（PENTAIR）公司的产品、用户手册和包装上如出现标志PENTAIR(滨特尔)、EVERPURE(爱惠浦)等，都为PENTAIR公司多种注册商标展示，本产品商标名为爱惠浦。

## 一、注意事项

1. 严格按照产品说明书要求进行安装和使用。
2. 首次使用或长期停用后恢复使用时按说明书要求进行冲洗。
3. 按说明书要求定期清洗、更换滤芯。
4. 该产品中滤壳和饮水用接头的建议更换周期为3年，其中过滤部件需要参照过滤部件的使用期限进行更换。
5. 滤芯使用期限

序号	部件名称	使用期限	备注
1	爱惠浦牌聚丙烯折纸滤芯	3-6个月	使用期限为建议更换周期，滤芯实际使用期限会根据实际用水状况和当地自来水水质而变化。
2	爱惠浦牌一体式活性炭纤维滤芯	6-12个月	

## 二、装箱清单

序号	部件	单位	数量
1	饮水用接头组件	个	1
2	爱惠浦牌一体式活性炭纤维滤芯	个	2
3	前置滤头	个	1
4	前置滤瓶	个	1
5	爱惠浦牌聚丙烯折纸滤芯	个	1
6	O型圈	个	1
7	L型吊片（用于固定前置滤头）	个	1
8	3/8"管	根	1
9	前置滤瓶扳手	个	1
10	自攻螺丝	个	8
11	3/4"转1/2"管接头	个	2
12	不锈钢软管(G1/2"-NPT1/2")	个	1
13	不锈钢软管(NPT1/2"-NPT3/4")	个	1
14	不锈钢软管(G1/2"-NPT3/4")	个	1
15	说明书	份	1



## 四、产品的安装及使用方法

安装：需由专业人士进行安装

使用方法：首次使用，请打开净水龙头，放水冲洗直至水清为止（约30分钟左右）。停用2天以上，应先排水冲洗再使用（约30分钟左右）。

### ■ 结构示意图

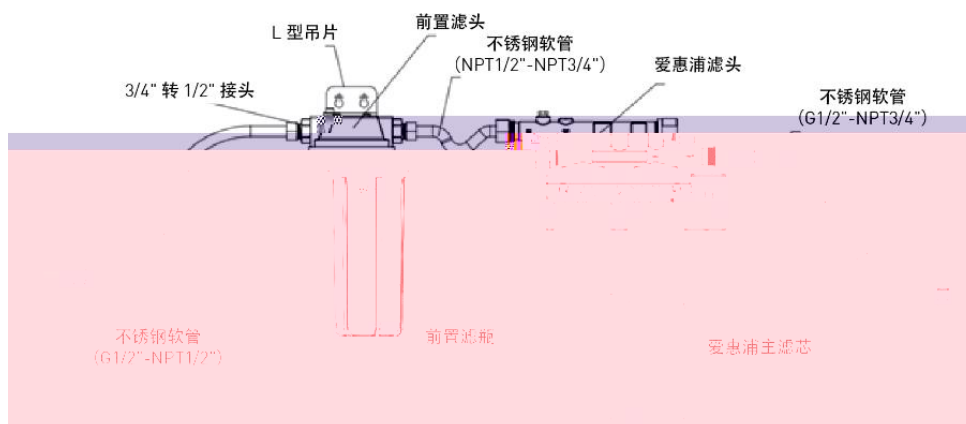

### ■ 产品安装图

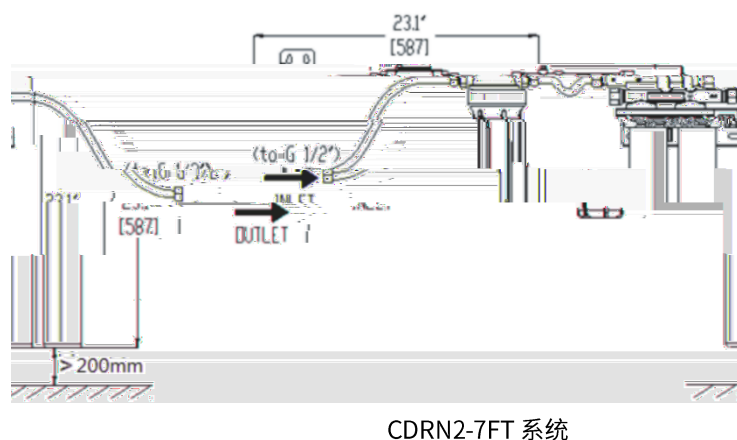
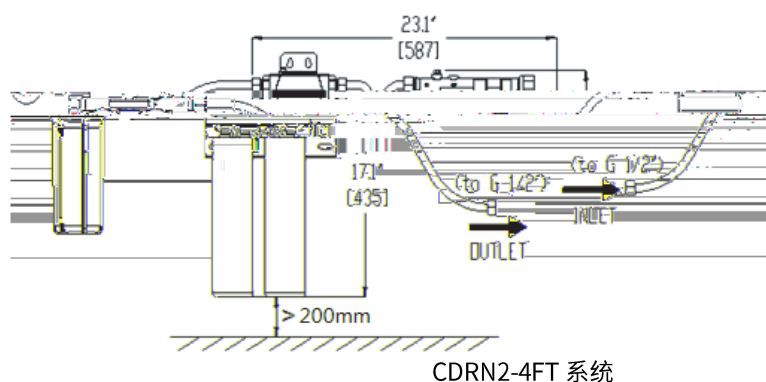

## ■ 安装指南

- 1) 选择一个能够支持系统运行总重量的承重墙位置安装，系统运行重量如下：  
CDRN2-4FT系统-12.0kg      CDRN2-7FT系统-15.7kg
- 2) 安装位置需满足以下条件：
  - 根据净水器的实际尺寸，四周需留有20cm左右的空间，以便连接进/出水管，并保证滤芯安装更换方便。
  - 爱惠浦牌商用净水器须垂直固定安装在可支撑其运行重量的墙面上，且不可颠倒。
- 3) 安装工具：扳手、扭力扳手、电钻、螺丝刀、生料带。
- 4) 一定要将进出水接口按正确箭头指示方向连接，并确保不漏水。

**⚠ 注意** 由于安装过程中需要使用电钻等有危险的工具，请一定由专业安装人员安装本系统。

## ■ 安装步骤

- 1) 根据L型吊片上两个孔间距，用螺丝刀将附件中的两颗螺钉打入选定墙面上，请尽量保证两者在同一水平线上。

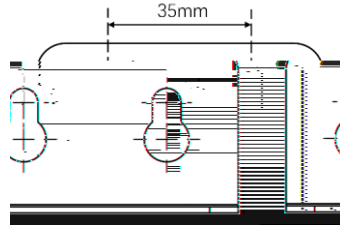

- 2) 用附件中的四颗螺钉将L型吊片与前置滤头固定在一起，并将滤头挂在墙上的螺钉上，注意固定在槽内后，进水和出水方向。

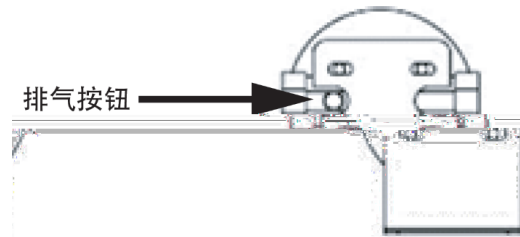

- 3) 将前置滤芯取出并浸泡在清水中(前置滤芯O型圈进行充分润湿)。将拆封后的前置滤芯插入前置滤瓶底部，注意滤瓶底部中央的小柱必须卡进滤芯中部的孔内。使用滤瓶专用扳手把滤瓶旋紧到滤头上。

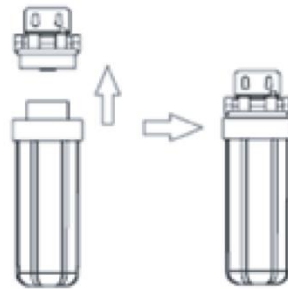

- 4) 爱惠浦滤芯上的安装方向，必须按照滤芯上的箭头指示的方向安装在滤芯座上。请确保前置滤芯和爱惠浦滤头处在同一水平线上。注意安装产品图示意的安装尺寸。
- 5) 使用不锈钢软管将系统出水口与净水出水管相连接，将前置滤头出水口与爱惠浦滤头进水口连接，在连接处使用符合要求的特氟龙带，连接配件时使用扭力扳手以免压力过大损坏组件。
- 6) 进水口安装要求：建议在进水口前安装手动阀门，以便日程系统维护及更换滤芯。
- 7) 使用不锈钢软管（G1/2蓝盖-NPT1/2）将前置滤头与系统出水口相连接（如图D所示）。
- 8) 根据爱惠浦牌一体式滤芯上标签方向指示，将爱惠浦牌一体式滤芯插入滤头，并按逆时针方向旋入滤头。

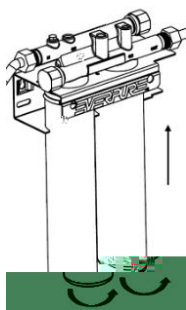

- 9) 打开进水口阀门，打开净水用水点，用最大流速放水30空气，以达到最佳过滤效果。
- 10) 冲洗活化后，关闭净水用水点，检查系统是否有渗漏。

#### ► 前置滤芯更换步骤：

- 1) 关闭用水设备进水阀门。
- 2) 按下前置滤芯头上的红色排气阀，用专用扳手卸下前置滤瓶，取出前置滤芯，注意不要弄丢O型圈。
- 3) 清洗前置滤瓶，只能使用净水擦洗，不能使用任何洗洁剂。
- 4) 检查O型圈，如果较干燥，请涂抹一定量食用级润滑油，将O型圈放入滤瓶凹槽内。
- 5) 将滤瓶中的滤瓶按箭头方向装到前置滤头上，放入新的滤芯。
- 6) 打开进水阀门，打开净水用水点，按要求进行冲洗。
- 7) 冲洗后，关闭净水用水点，检查系统是否有渗漏。

#### ► 爱惠浦牌一体式滤芯更换步骤：

- 1) 关闭用水设备进水阀门。
- 2) 按下前置滤芯头上的红色排气阀。
- 3) 握紧滤头，将滤芯按顺时针方向旋转到底（和安装滤芯旋转方向相反），并向下拉出滤芯。
- 4) 握紧滤头，根据爱惠浦牌一体式滤芯上标签方向指示，将爱惠浦牌一体式滤芯插入滤头，并按逆时针方向旋入滤头。
- 5) 按步骤更换其他其他滤芯。
- 6) 打开进水阀门，打开净水用水点，按要求进行冲洗。  
冲洗后，关闭净水用水点，检查系统是否有渗漏。

## 五、常见故障处理

问题	可能的原因	解决方案
出水浑浊	1、进水水源污染	暂停使用
	2、滤芯冲洗不够	排水几分钟后再使用
	3、长期未使用	更换滤芯
	4、爱惠浦滤芯损坏	更换爱惠浦滤芯
出水有异味	1、爱惠浦滤芯饱和失效、故障失效	更换爱惠浦滤芯
出水不稳定	1、进水水压不足	安装增压泵及稳压器
	2、进水水压稳定	安装稳压器
出水不足	1、滤芯堵塞/饱和失效	更换前置滤芯，更换爱惠浦滤芯
	2、进水水压过低	安装增压泵及稳压器

## 六、保修卡

### 售后服务条款：

1. 用户应保存好购机发票和产品保修卡，作为售后服务依据。如无法出示保修卡和有效购买发票的，本公司将不予提供相应服务。
2. 由爱惠浦授权服务商 / 经销商上门为用户提供安装、维护、维修服务。
3. 保修期为 1 年，自有效购买发票注明的日期起计算。在保修期内，如出现产品质量问题，当地经销商或服务商负责提供免费维修服务；超过保修期的，经销商或服务商将收取相应的维修费用。如果联系不上经销商或服务商，请拨打爱惠浦服务电话 400-820-6671。
4. 以下情况不在保修范围内：
  - 因不可抗力造成的故障或损坏；
  - 用户未按照使用说明书所述正常方式操作造成的产品故障或损坏；
  - 用户私自修理或改动设备所造成的故障或损坏；
  - 任何不可抗力（包括但不限于火灾、水灾、地震、雷击等自然灾害）所造成的故障或损坏；
  - 任何人为因素（包括但不限于不当使用、私自拆卸等）所造成的故障或损坏；
  - 无法出示保修卡、购机发票或发票上内容有涂改；
  - 使用未经本公司认可的部件造成的一切问题。
5. 保修期内为用户维修设备后更换下来的旧零件均将中滨特尔公司无偿收回。
6. 水处理设备中的所有滤芯滤料等耗材不享受免费保修服务。
7. 边远地区如需到现场实行保修服务时，经销商或服务商将收取一定的服务费用。







贴铭牌处



生产商：苏州清特尔水处理有限公司

生产地址：江苏省苏州市新区何山路371

服务热线：400-829-6671

网址：<http://www.pentairwater.cn>



微信公众号